

INDUS 2011 2 vantaux



Modèle présenté en droite poussante
avec anti-panique *fapim* BARRE 1pt sur l'ouvrant et 2 pts sur semi-fixe

POINTS FORTS EN SÉRIE

- ▶ Anti-panique barre ou push
- ▶ 8 paumelles soudées 140 mm à billes
- ▶ 10 omégas raidisseurs
- ▶ Peinture d'apprêt
- ▶ Joint en série



PAD
en option



BARRE **VACHETTE**



BARRE *fapim*

LES MODULES AU CHOIX

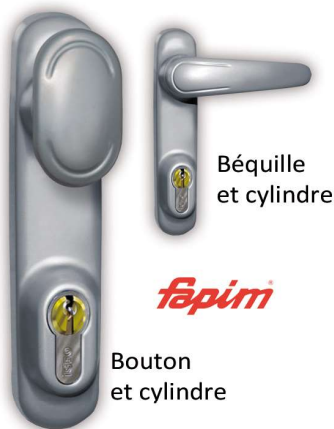

Béquille
et cylindre

fapim

Bouton
et cylindre



Module P13/23
clé et béquille

VACHETTE

Module P12
clé seule



PUSH **VACHETTE**



PUSH *fapim*



Paumelle 140 mm
à billes



Apprêt gris



Joint en série

OPTIONS POSSIBLES

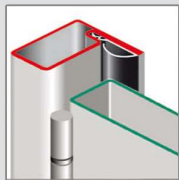

Huisserie tubulaire avec joint

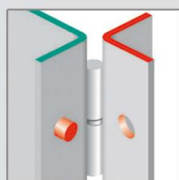

6 renforts de paumelles soudés

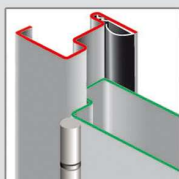

Anti-dégondage par tenon-mortaise avec joint

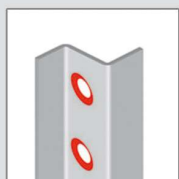

Perçage/fraisage de l'huissérie

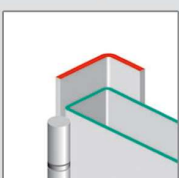

Cornière 50x30



Patte à scellement

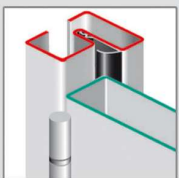

Huisserie universelle avec joint



Ferme porte

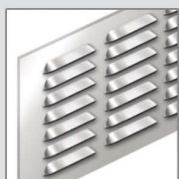

Aération haute ou basse

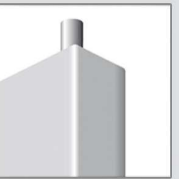

Verrou de condamnation semi-fixe

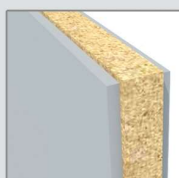

Laine de roche



Peinture époxy 1 couleur

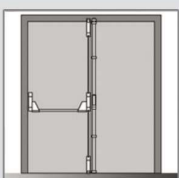

Crémone pompier sur semi-fixe

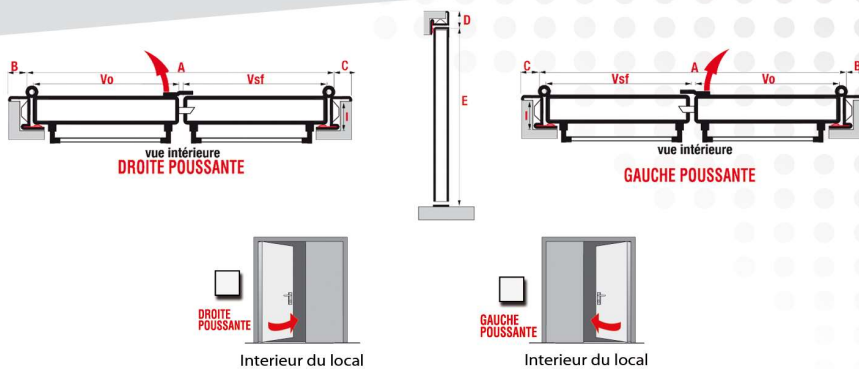

PRISE DE COTES SUR MESURE

- A Largeur en fond de feuillure
- B Retour façade côté serrure
- C Retour façade côté paumelles
- D Retour façade en haut
- E Hauteur sol/fond de feuillure
- I Profondeur de feuillure
- Vo Largeur du vantail ouvrant
- Vsf Largeur du vantail semi-fixe

Aucun risque d'erreur pour traiter votre commande.

Le développé ainsi que l'usinage se font sur réseau informatique.

INDUS 2011 TÔLE 20/10^e 2V.

Tarifs HT pour dimensions maximum 2 vantaux 2000 x 2300 (mm). Autres dimensions sur demande.

TYPE DE SERRURE	
①	Anti-panique 1 pt FAPIM
②	Anti-panique 3 pts FAPIM
③	Anti-panique 1 pt VACHETTE
④	Anti-panique 3 pts VACHETTE

OPTION DE SERRURE	
①	Push
②	Barre

CYLINDRE	
①	Demi cylindre 5 goupilles - 3 clés
②	Demi cylindre Medeco haute

HUISSERIE	
①	Rénovation
②	Tubulaire 50 x 30
③	Tenon mortaise BDF
④	Cornière 50 x 30
⑤	Universelle
<input type="checkbox"/>	Moins value sans joint 4 côtés

FERMETURE DU SEMI-FIXE	
①	Verrou haut et bas
②	Crémone pompier
③	Anti-panique 2 pts
④	PAD

TYPE DE MODULE	
①	Rien à l'extérieur
②	Module clé/tirage - FAPIM
③	Module clé/béquille - FAPIM
④	Module P12 VACHETTE
⑤	Module P13/23 VACHETTE

OPTIONS	
<input type="checkbox"/>	Clé supplémentaire Medeco Nbre:...
<input type="checkbox"/>	Aération basse vantail ouvrant
<input type="checkbox"/>	Aération basse vantail semi-fixe
<input type="checkbox"/>	Aération haute vantail ouvrant
<input type="checkbox"/>	Aération haute vantail semi-fixe
<input type="checkbox"/>	Laine de roche
<input type="checkbox"/>	6 renforts de paumelles soudés
<input type="checkbox"/>	Perçage et fraisage
<input type="checkbox"/>	Pattes à scellement soudées
<input type="checkbox"/>	Imposte fixe
<input type="checkbox"/>	Oculus vantail ouvrant
<input type="checkbox"/>	Oculus vantail semi-fixe
<input type="checkbox"/>	Ferme porte GR 3400 vantail ouvrant
<input type="checkbox"/>	Ferme porte GR 3400 vantail semi-fixe
<input type="checkbox"/>	Judas optique à 1500 du bas
<input type="checkbox"/>	Entrée de boîte aux lettres
<input type="checkbox"/>	Rejet d'eau soudé
<input type="checkbox"/>	Transport pour la province

COULEUR ET FINITION	
<input type="checkbox"/>	Brut sans peinture
<input type="checkbox"/>	Peinture d'apprêt
<input type="checkbox"/>	Epoxy 1 couleur RAL ...
<input type="checkbox"/>	Grenaillage polyzing



Nouveau

Fiche détaillée et devis en ligne, Scannez le QR Code pour accéder au service.